

アルミ 5×40 mm はかま

製品情報TOPへ↓

http://www.ykweb.co.jp/product_ver2.html

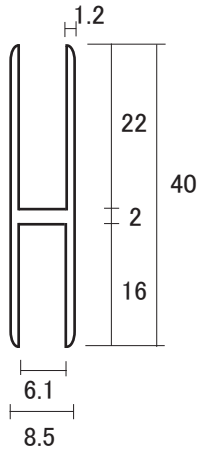

アルミ 5 mm用 40 mm Hハカマ

カギ穴なし

平用右前両カギ穴明

丸用右前両カギ穴明

- バフシルバー L=2,000 mm
- ブロンズ L=2,000 mm
- ヘアライン L=1,920 mm
- 鏡面貼 L=1,920 mm

101号 平車

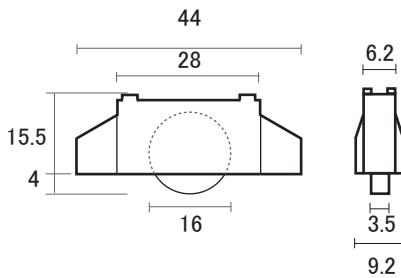

105号 カバー付平車

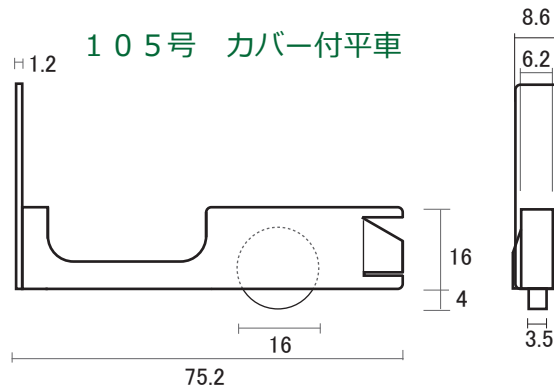

102号 丸車

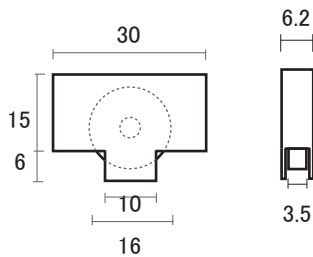

106号 カバー付丸車

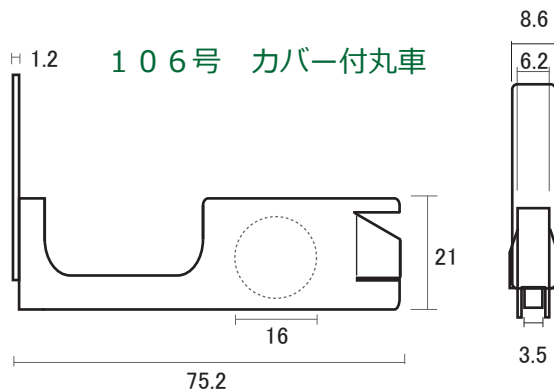

3500番 ハカマ用フツシ錠

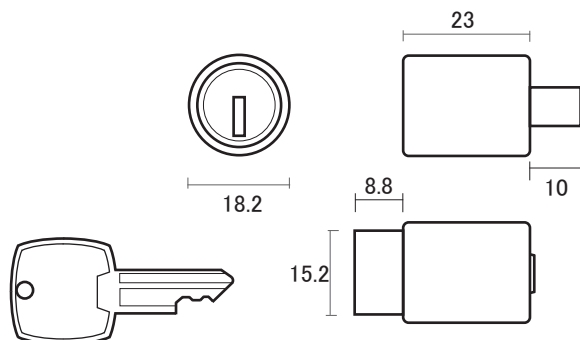

単位 : mm

アルミはかま用 レール (5×40H用)

製品情報TOPへ↓
http://www.ykweb.co.jp/product_ver2.html

AL 55号5mm 堀込 直立 上レール

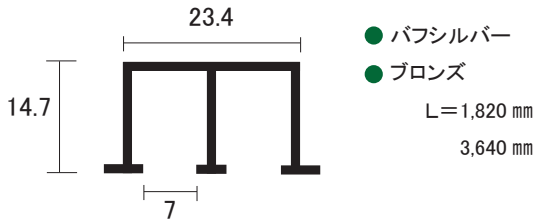

AL 5mm 防音 堀込 ｽｶﾞ用 下レール

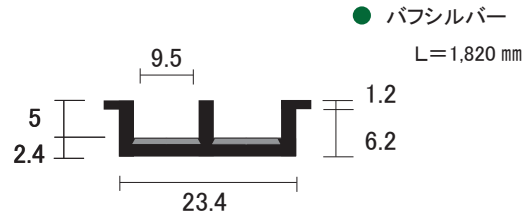

AL 55号5mm 堀込 直立 下レール
 (5×40H ｽｶﾞ 専用)

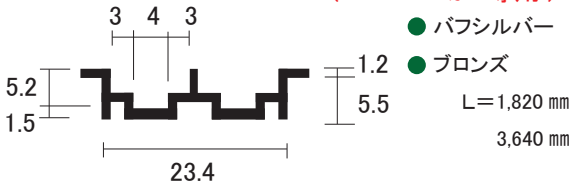

AL 5mm 山型 レール

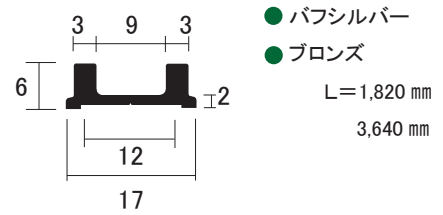

AL 5mm 面打 ｽｶﾞ用 上レール

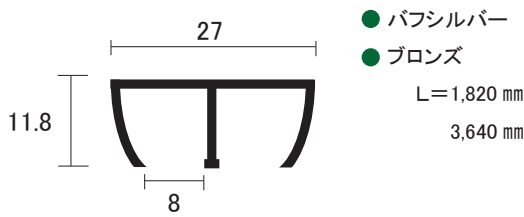

AL 65号5mm 面打 直立 下レール
 (5×40H ｽｶﾞ 専用)

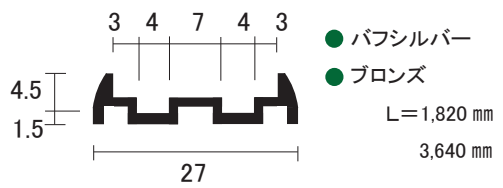

AL 3線 堀込 上レール

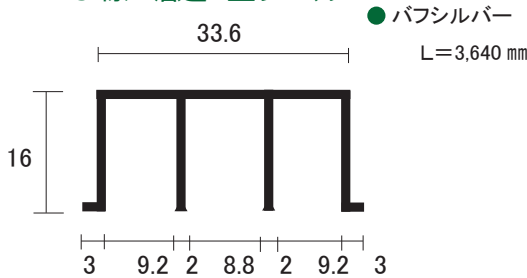

AL 3線 直立 下レール

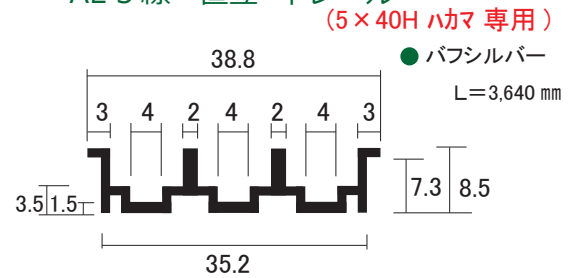

AL 5mm 単線 上レール

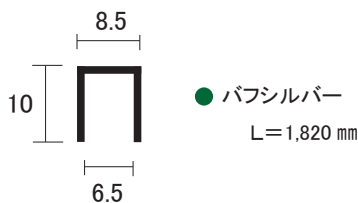

AL 3線 山型 レール

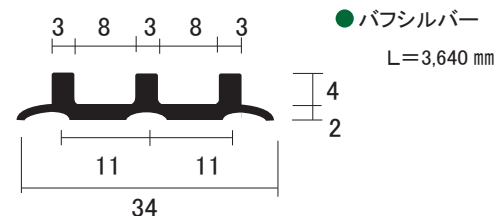

AL 6mm 単線 下レール

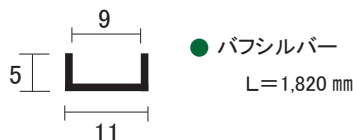

AL 直立 単線 下レール

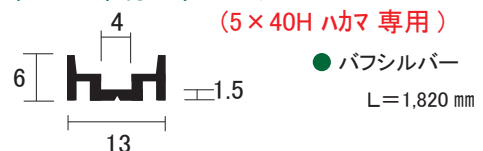

単位 : mm

アルミ はかま 7mm 用

アルミ 7mm用 40mm Hハカマ

カギ穴なし

平用右前両カギ穴明

丸用右前両カギ穴明

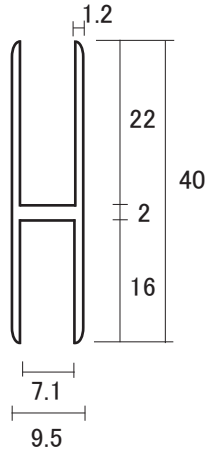

● バフシルバー L=2,000 mm

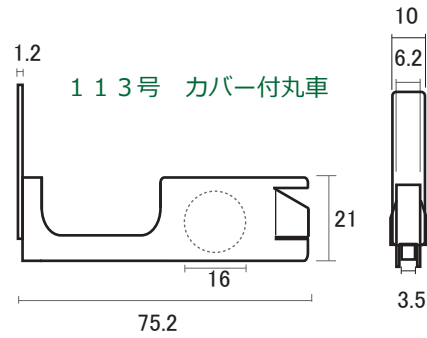
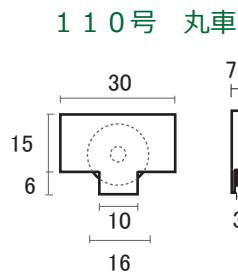
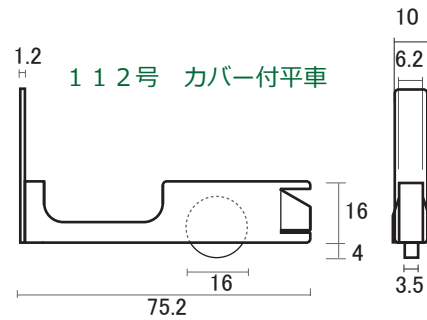
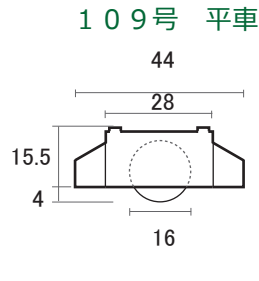

AL A-1型 上レール
(7×40Hハカマ専用)

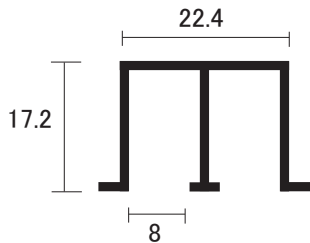

● バフシルバー L=3,640 mm

AL A-1型 掘込 直立下レール
(7×40Hハカマ専用)

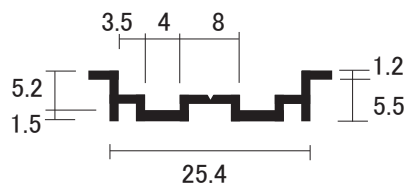

● バフシルバー L=3,640 mm

AL A-1型 山型 レール
(7×40Hハカマ専用)

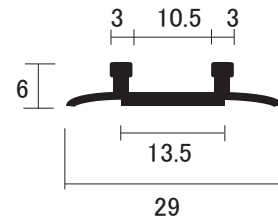

● バフシルバー L=3,640 mm

ガラスジョイント材

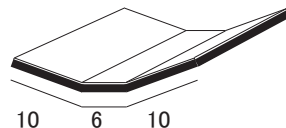

外側：黒ゴムスポンジ

中間：ポリカシート

両面テープ付

13

単位：mm

アルミ はかま用 レール

アルミ はかま用 レール 5mm・6mmガラス用

AL 5mm車用 (はかま用)
上レール

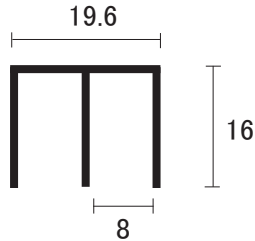

AL 5mm車用 (はかま用)
下レール

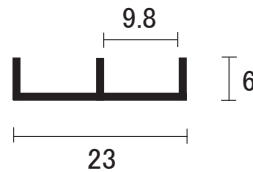

AL 5mmはかま用
二列レール

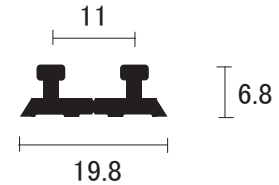

- シルバー (化研) L=3,640 mm
- B2アルマイト L=3,640 mm
- クロームメッキ L=1,820 mm

AL 6mm車用 (はかま用)
下レール

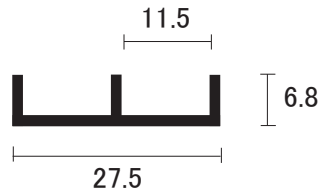

AL 6mmはかま用
二列レール

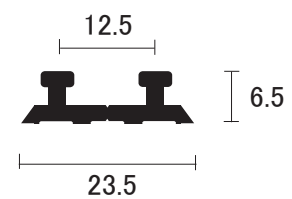

AL 5mm車用 (はかま用)
3線 上レール

- B2アルマイト L=3,640 mm

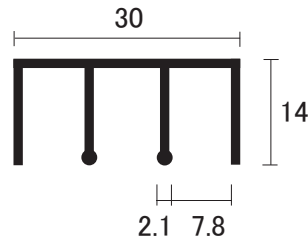

AL 5mm車用 (はかま用)
3線 下レール

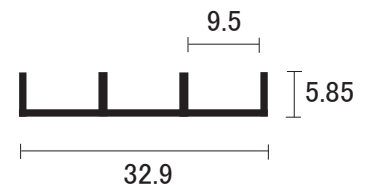

『アルミ ガラス用レール』のページも参照ください。

<http://www.ykweb.co.jp/alglassrail130930.pdf>